

EAN: 4015474207486
static.hansa.com/51330970

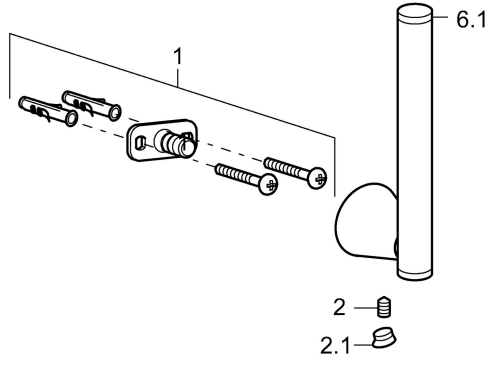

Parti di ricambio

SP51330970

	Nome		Codice
1	Set di fissaggio Fuori produzione		59912081
2	Pin, M5x8 Fuori produzione		59912082
2.1	Spinotto Cromo Fuori produzione		59912083