

EAN: 4015474023611
static.hansa.com/51330900

Parti di ricambio

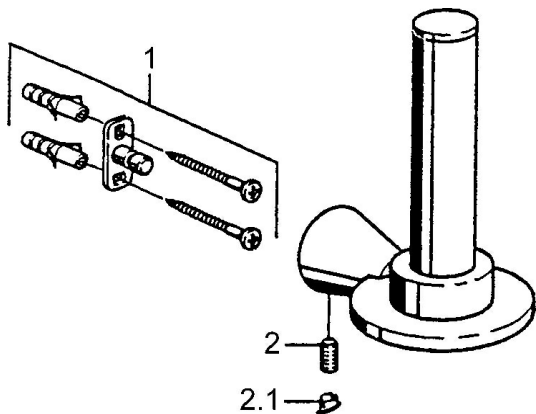

SP51330900

	Nome		Codice
1	Set di fissaggio	Fuori produzione	59912081
2	Pin, M5x8	Fuori produzione	59912082
2.1	Spinotto Cromo	Fuori produzione	59912083