

EAN: 4015474023543
static.hansa.com/5131090074

Parti di ricambio

SP51310900

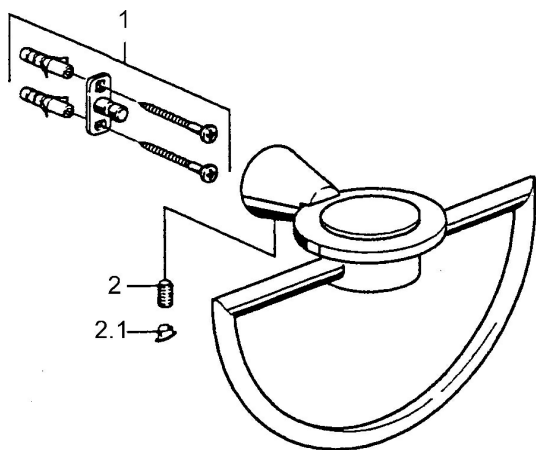

	Nome		Codice
1	Set di fissaggio	Fuori produzione	59912081
2	Pin, M5x8	Fuori produzione	59912082
2.1	Spinotto Cromo	Fuori produzione	59912083