

EAN: 4015474023550
static.hansa.com/51310900

Parti di ricambio

SP51310900

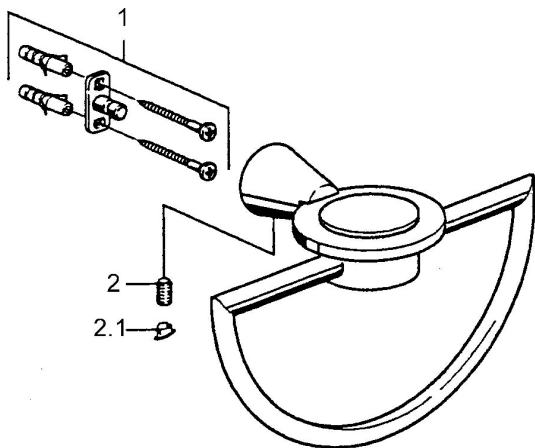

	Nome	Codice
1	Set di fissaggio Fuori produzione	59912081
2	Pin, M5x8 Fuori produzione	59912082
2.1	Spinotto Cromo Fuori produzione	59912083